

قرارات

وزارة الكهرباء والطاقة

قرار وزارى رقم ٣٩٤ لسنة ٢٠١٠

صادر بتاريخ ٢٠١٠/٧/٦

وزير الكهرباء والطاقة

بعد الاطلاع على القانون رقم ٦٣ لسنة ١٩٧٤ بشأن منشآت قطاع الكهرباء
والمعدل بالقانون رقم ٢٠٤ لسنة ١٩٩١ ولائحته التنفيذية ؛
وعلى القانون رقم ١٦٤ لسنة ٢٠٠٠ بتحويل هيئة كهرباء مصر
إلى شركة مساهمة مصرية ؛

وعلى النظام الأساسى للشركة المصرية لنقل الكهرباء ؛

وعلى مذكرة رئيس مجلس إدارة الشركة المصرية لنقل الكهرباء بتاريخ ٢٠١٠/٧/١ ؛

قرر:

مادة ١ - يتم تنفيذ وإقامة وشد أسلاك البرج رقم (٥٦) بخط الشرقية الجديدة/أبو كبير ،
والبرج رقم (٥٨) بخط الجمالية/أبو كبير جهد ٢٢٠ كيلو فولت بمحافظة الشرقية ،
وذلك على الأرض التى يمر بها هذان البرجان طبقًا للمسار الموضح بالخريطة المساحية
وكشف أسماء الملاك الظاهرين والرسومات الهندسية المرفقة ، ويكون تنفيذ الأعمال
على النحو التالى :

عدد الأرجل	عمق الحفر بالمتر لكل برج	المنطقة الواقع بها البرج	طراز البرج	رقم البرج	٢
٤	٣,٥	عزبة أبو النجا - كفر الأشقم مركز فاقوس	SDR 2	٥٦	١
			S 2 E 4	٥٨	٢

- أعمال حفر للبرج .
 - أعمال خرسانة عادية للبرج .
 - أعمال خرسانة مسلحة للبرج .
 - أعمال عزل بالبيوتامين وتركيب الأرضى و ردم للبرج .
 - تركيب حديد الأبراج العلوى بارتفاع ٤٩ متراً .
 - أعمال شد الموصلات وتركيب العازلات للأبراج .
- مادة ٢ -** على الشركة المصرية لنقل الكهرباء استكمال الإجراءات المقررة وفقاً لأحكام القانون رقم ٦٣ لسنة ١٩٧٤ المشار إليه وتعديلاته .
- مادة ٣ -** ينشر هذا القرار وملحقاته فى الوقائع المصرية ، وعلى جميع المختصين تنفيذه .
- وزير الكهرباء والطاقة
- دكتور/ حسن احمد يونس**

الشركة المصرية لنقل الكهرباء

مذكرة

للعرض على السيد الدكتور الوزير

الموضوع : تنفيذ وإقامة البرج رقم (٥٦) بخط الشرقية الجديدة / أبو كبير ،
والبرج رقم (٥٨) بخط الجمالية / أبو كبير جهد ٢٢٠ ك. ف بمحافظة الشرقية
وشد الموصلات بينهما .

الخلفية : تقوم الشركة المصرية لنقل الكهرباء حالياً بتنفيذ وإنشاء عدد (٢)
خط كهربائى لربط محطة محولات أبو كبير جهد ٢٢٠ ك. ف ، وذلك بفتح خط
الجمالية / الشرقية الجديدة جهد ٢٢٠ ك. ف دخول / خروج على محطة محولات أبو كبير
جهد ٢٢٠ ك. ف .

أثناء التنفيذ اعترضت السيدة/ يسرية سليمان سليمان محمد - على تنفيذ البرجين
المشار إليهما والمارين بالأرض المالكة لها .

المعروض : بذلت عدة محاولات من قبل السادة المسئولين بمنطقة القناة لإقناع السيدة
مالكة الأرض لتنفيذ البرجين المذكورين وتعويضها عن الأضرار التى قد تنجم جراء التنفيذ
ولكن باءت كل المحاولات بالفشل .

قد ترون سيادتكم التفضل بالموافقة على تنفيذ وإقامة البرجين المذكورين بالقوة الجبرية .
المطلوب : التفضل بالنظر ... وفى حالة الموافقة ... التفضل بتوقيع مشروع القرار المرفق .

رئيس مجلس الإدارة

مهندس / فتح الله محمد لطفى شلبى

كشف

بأسماء الملاك الظاهرين المعترضين

على تنفيذ البرج رقم (٥٦) بخط الشرقية الجديدة / أبو كبير ،

البرج رقم (٥٨) بخط الجمالية / أبو كبير جهد ٢٢٠ ك. ف

المحافظة	المنطقة الواقع بها البرج	طراز البرج	رقم البرج	اسم صاحب الأرض المعترض على التنفيذ	٣
الشرقية	عزبة أبو النجا - كفر الأشقم مركز فاقوس	SDR 2	٥٦	يسرية سليمان سليمان محمد .	١
		S 2 E 4	٥٨		

TYPE	DIM.	A	B	C	D	E
	S 2		7624	8416	4208	6958
رقم ٥٨ فتح الجمالية / أبو كبير ←	S 2 E 4	8584	9376	4688	7438	15076
رقم ٥٦ فتح الشرقية / أبو كبير ←	SDRII	9544	10366	5168	7918	16036
	SDRI	10744	11536	5768	8518	17236

رئيس قطاع مشروعات غرب القناة

مهندس / عراقي عبد الحميد فاضل

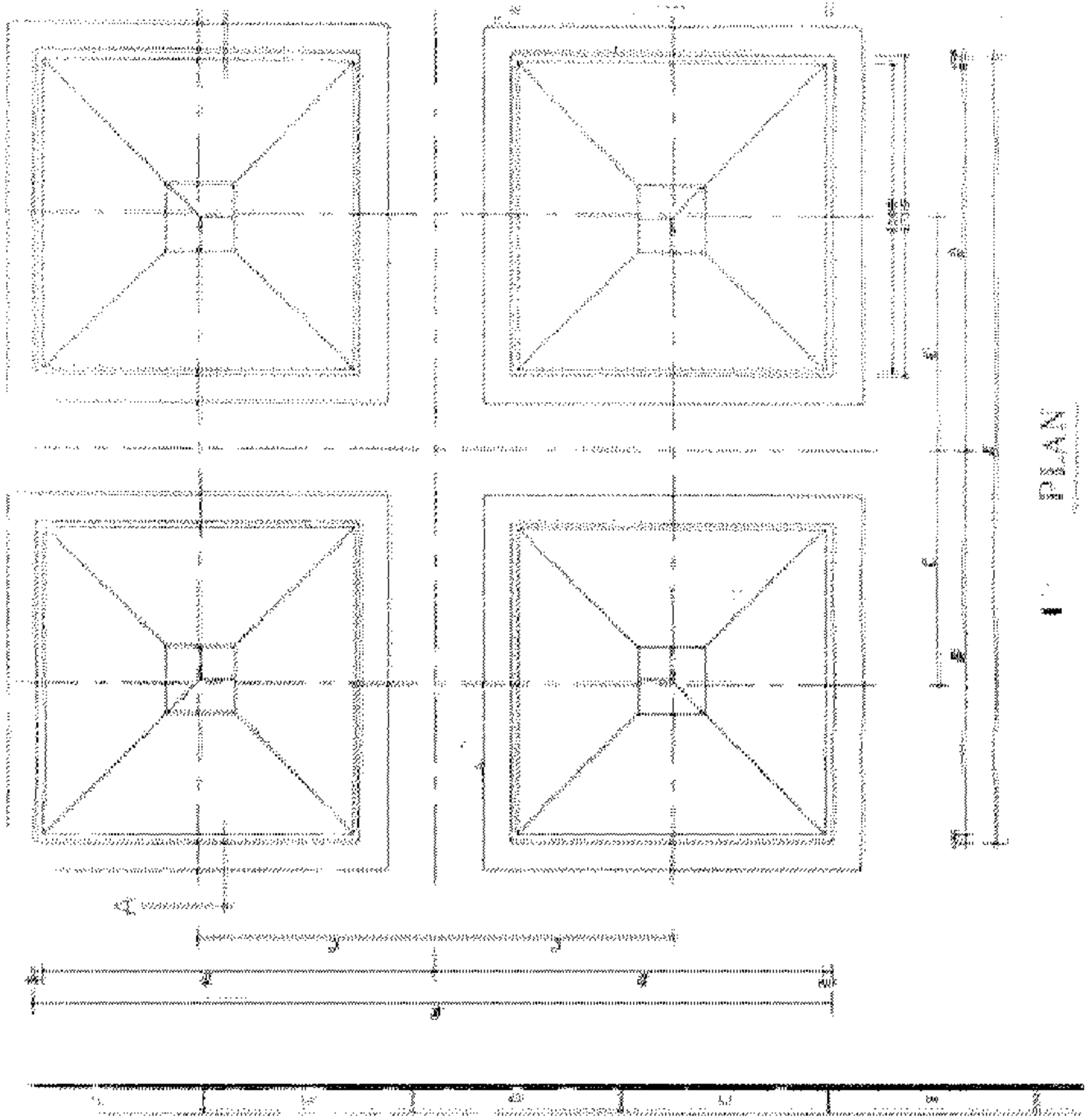





PLAN

١- المخطط الكلي
 ٢- المخطط التفصيلي
 ٣- المخطط الإنشائي
 ٤- المخطط الكهربائي
 ٥- المخطط الميكانيكي
 ٦- المخطط الهيدروليكي
 ٧- المخطط البيئي
 ٨- المخطط الاجتماعي
 ٩- المخطط الاقتصادي
 ١٠- المخطط الثقافي

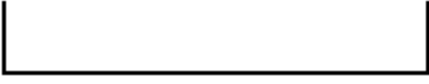

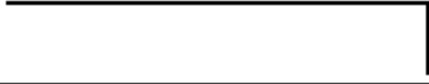
Unit	Concrete for bed layer	Concrete for foundation	Reinforcement	No of tower legs
	m ³	m ³	Kg	
per foundation	4.875	15	1245	4
per tower	19.5	60	4980	

Type No	Sketch	Diameter mm	Length mm	No of brs	Total length mm	Total weight kg	Remarks
1		16	5800	74	429200	678	
2		12	5500	74	407000	361	
3		18	3700	11	40700	81	
4		18	3600	9	32400	65	
5		8	3300	14	46200	18	
6		12	1480	32	47360	42	
			Total weight		1245		

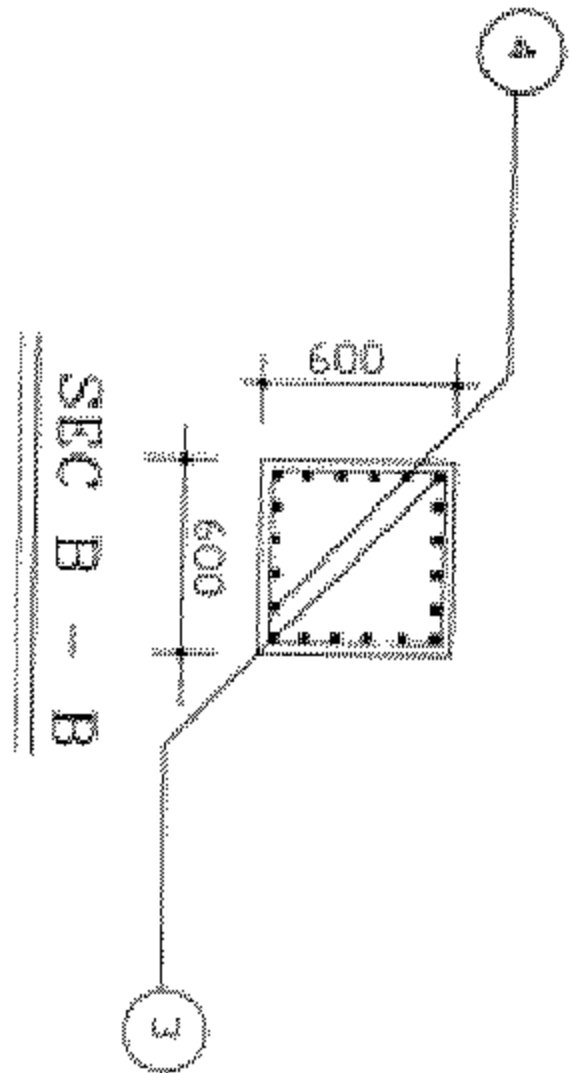
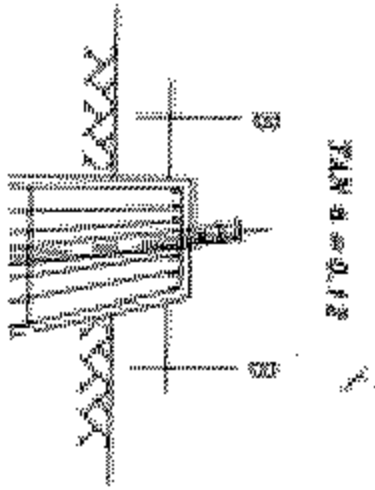

مهندس المشرف على تنفيذ المشروع

مهندس المشرف على تنفيذ المشروع

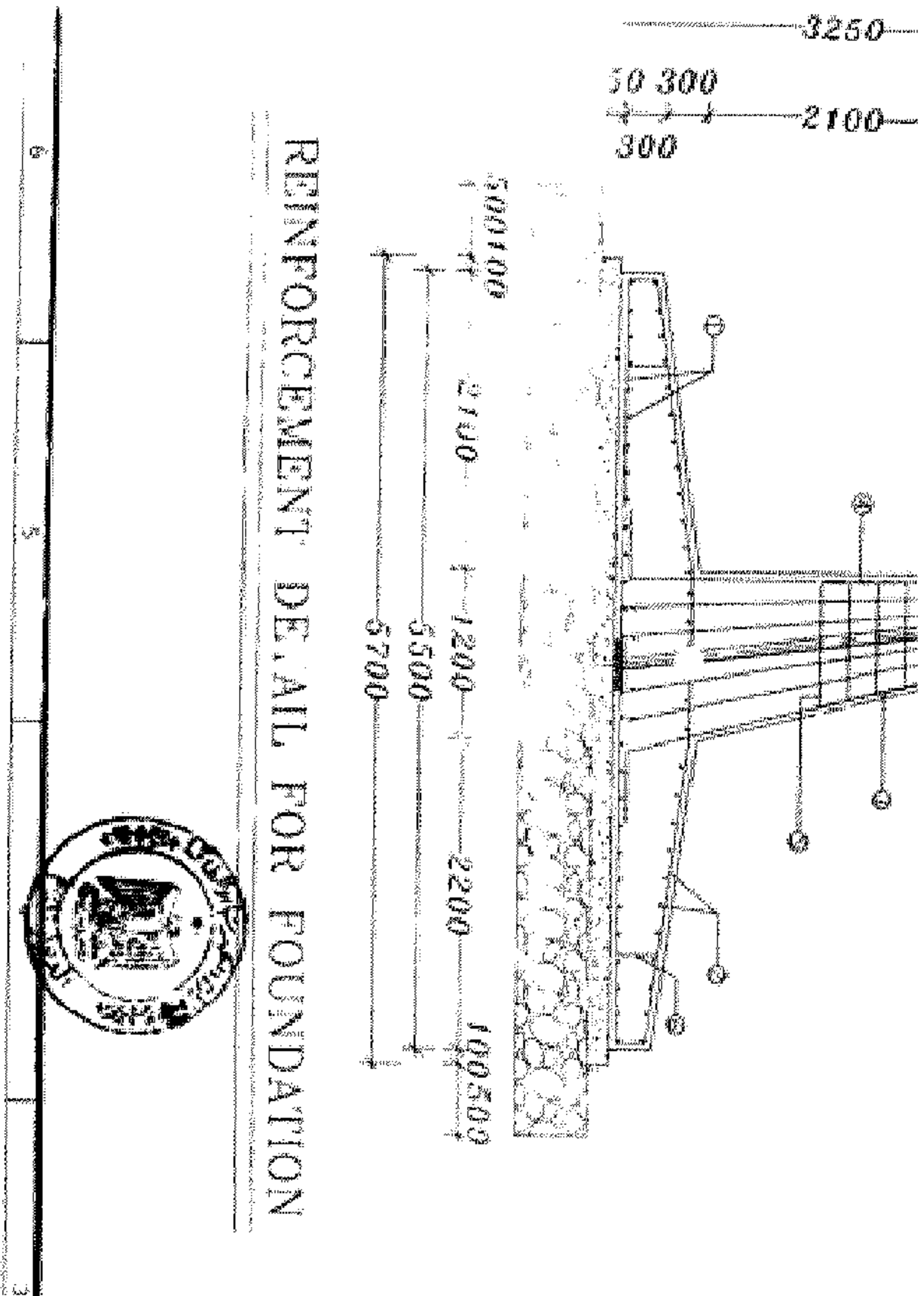

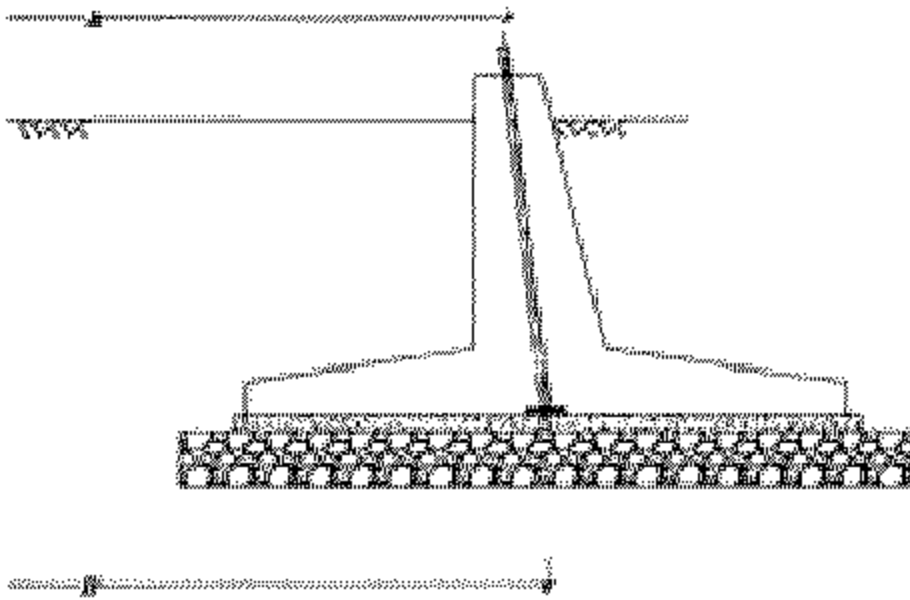

ELEVATION (A-A)

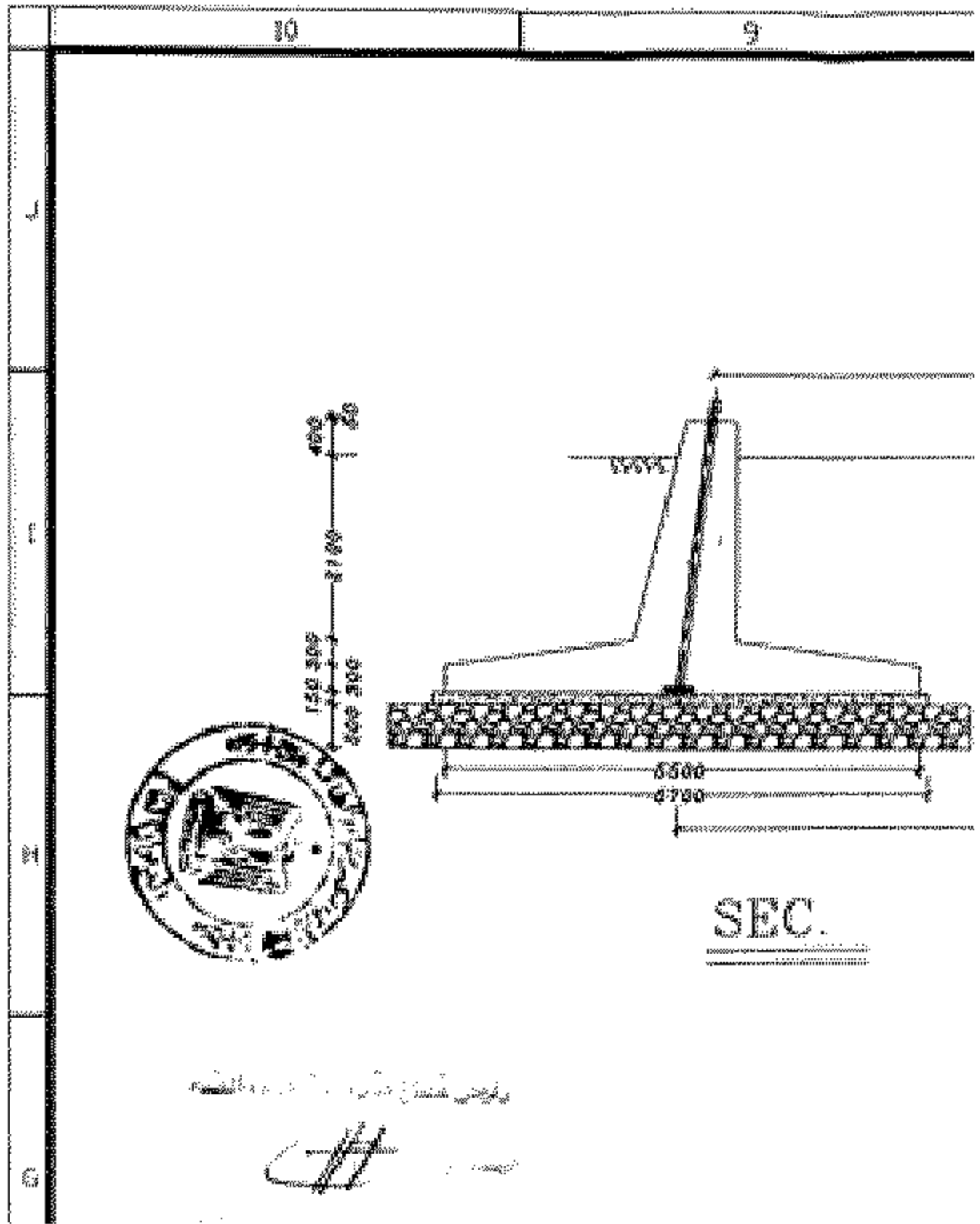

designed
 using concrete
 reinforcement
 or level C
 or is gnl
 ve negative
 side bar ps

المهندس/.....

.....

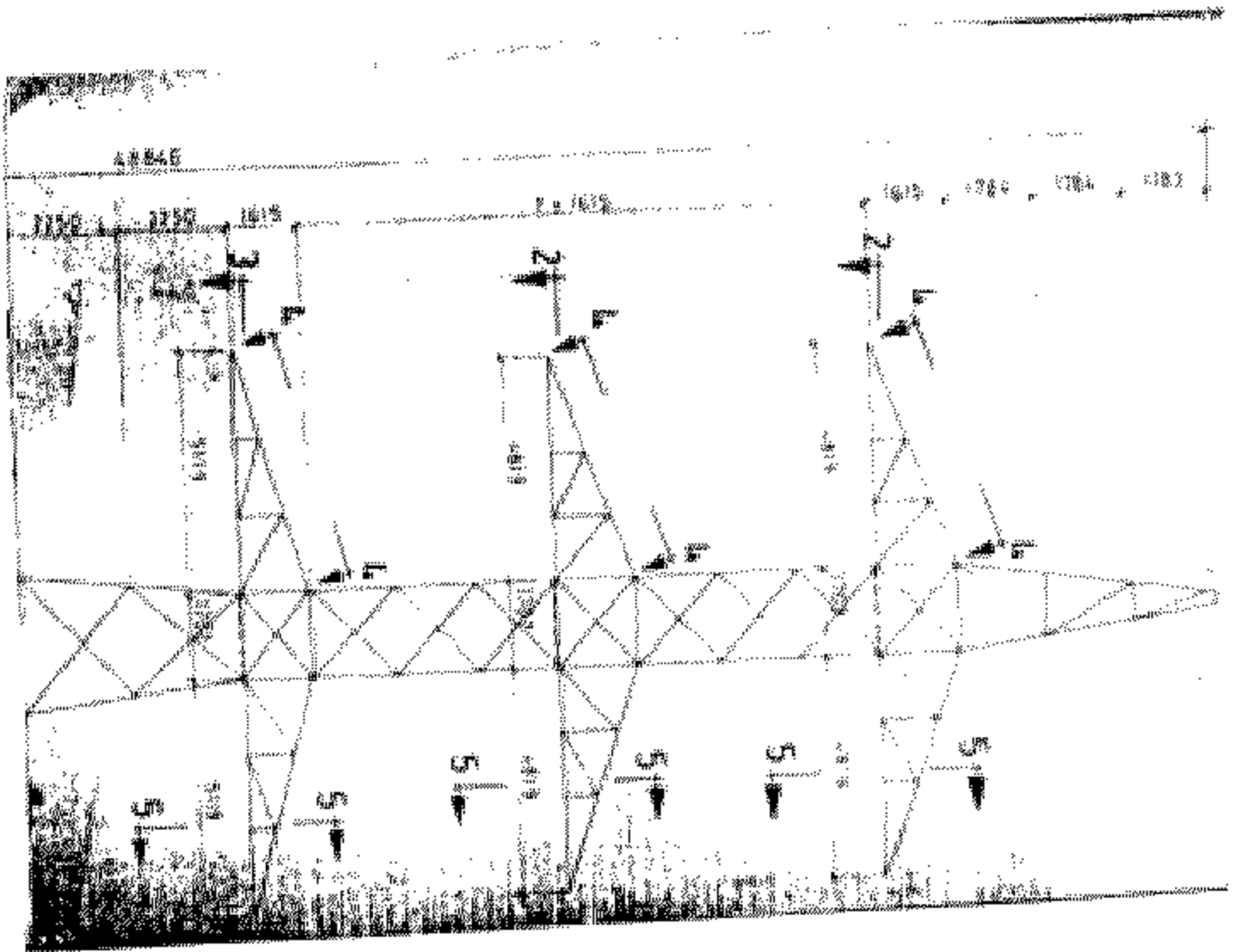

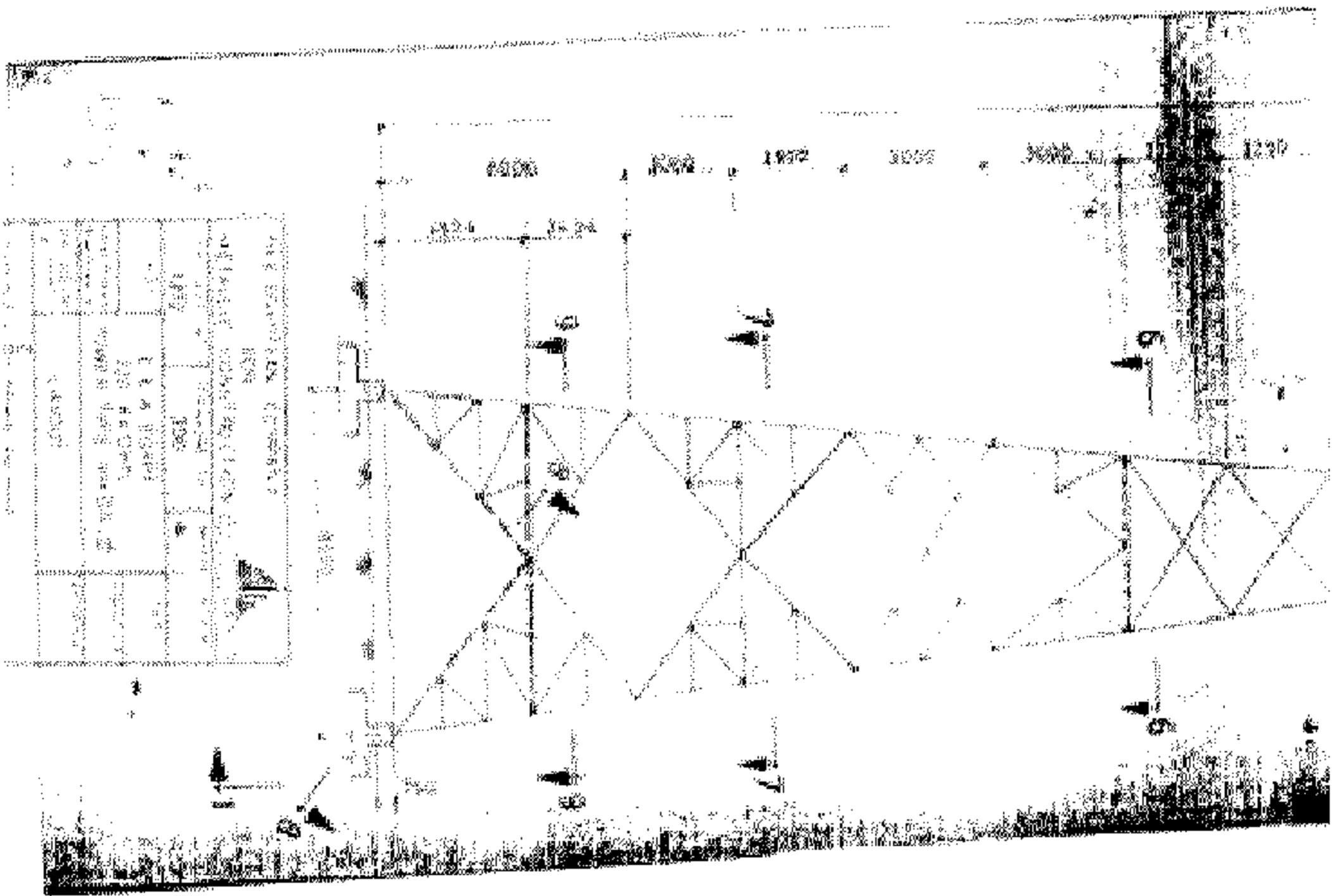

٢٢

خوض البراري وحصان نمرة (ا)

تقسيم ثانى لفصل سادس (ابو النجا)

٥٦
SOREL
لجنة الإقليم



خوض البراري وحصان نمرة (ا)

تقسيم ثانى لفصل سابع (عيد النبي)

مصر لاند ريجون

مصر لاند ريجون

مصر لاند ريجون

٥٧

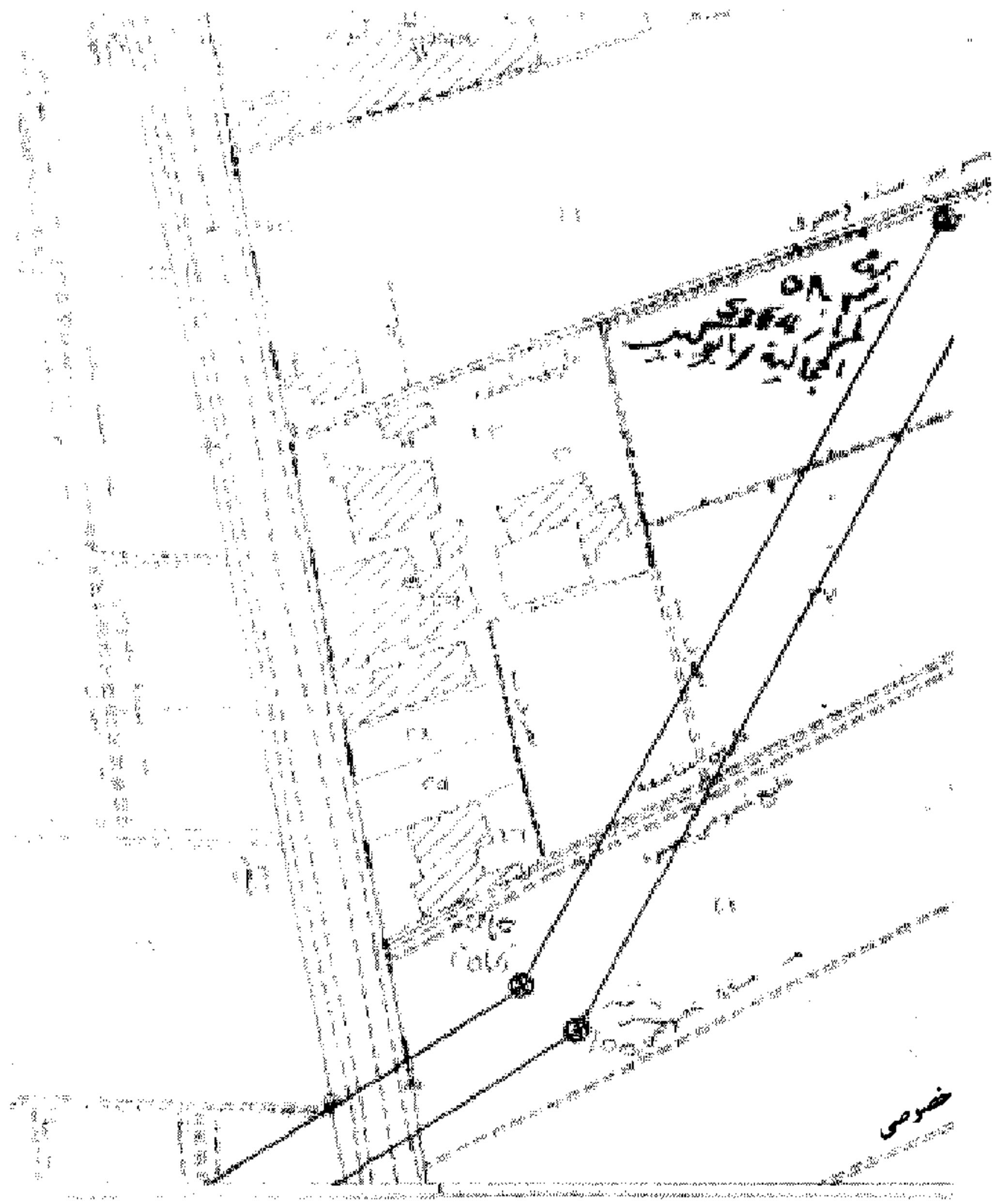

نصرى